

BORN®

РУКОВОДСТВО ПО МОНТАЖУ И ЭКСПЛУАТАЦИИ

АНАЛОГОВЫЙ ПУЛЬТ УПРАВЛЕНИЯ BORN® CP

МОДЕЛЬ CP 18

Благодарим Вас за выбор аналогового пульта управления BORN® CP 18

Данная инструкция по установке и эксплуатации предназначена для владельца сауны, либо ответственного за нее лица, а также для электрика, осуществляющего подключение Пульта. После завершения установки аналогового пульта управления BORN® CP 18 данная инструкция должна быть передана владельцу сауны или лицу, ответственному за ее эксплуатацию.

BORN® CP 18 предназначен только для управления электрической каменкой и сопутствующим оборудованием в бане или сауне. При использовании в иных целях, производитель не несет ответственности за некорректность работы и прекращает гарантийное обслуживание на Пульт.

С уважением и наилучшими пожеланиями,
Блюденов Антон Александрович
Основатель бренда BORN



Вследствие постоянного совершенствования продукции производитель сохраняет за собой право на внесение изменений в конструкцию, комплектацию и технические характеристики.

Новейшую версию данного руководства всегда можно найти на сайте www.born-rus.ru.



СОДЕРЖАНИЕ

Технические характеристики.....	6
Размеры пульта управления.....	6
Монтаж пульта управления.....	7
Монтаж в стену с использованием монтажного короба.....	7
Монтаж в стену с использованием пластины.....	7
Установка на стену с помощью клея.....	8
Схемы подключения блока управления.....	8
Рекомендации по подключению BORN® CP 18.....	8
Схема подключения BORN® CP 18.....	9
Установка датчика температуры в сауне.....	10
Схема расположения силового блока и пульта управления.....	10
Интерфейс и элементы индикации.....	11
Работа и функционал управляющего оборудования.....	12
Комплект поставки.....	13
Гарантийные обязательства.....	13
Сроки гарантийного обслуживания.....	14
Гарантийный талон.....	14
Свидетельство о приемке.....	15
Свидетельство о продаже.....	15
Сведения о ремонтах.....	16
Для заметок и прочих записей.....	16

ТЕХНИЧЕСКИЕ ХАРАКТЕРИСТИКИ

Диапазон терморегулирования	от +35 С° до 110 С° градусов
Шаг терморегулирования	1 С°
Датчик температуры	в комплекте, 5 м
Максимальная длина кабеля датчика температуры	до 30 м
Размеры пульта управления (ШхВхГ, мм)	140х110х43,3
Размер силового блока (ШхДхВ, мм)	305х205х60 мм
Мощность подключаемой электрокаменки максимальная	СР 18 (до 18 кВт)



ВНИМАНИЕ! Перед подключением убедитесь, что пульт управления совместим с Вашей электрической каменкой. Для обеспечения противопожарной безопасности перед включением каменки всегда проверяйте, что рядом или над каменкой нет предметов, которые могут загореться.

РАЗМЕРЫ ПУЛЬТА УПРАВЛЕНИЯ

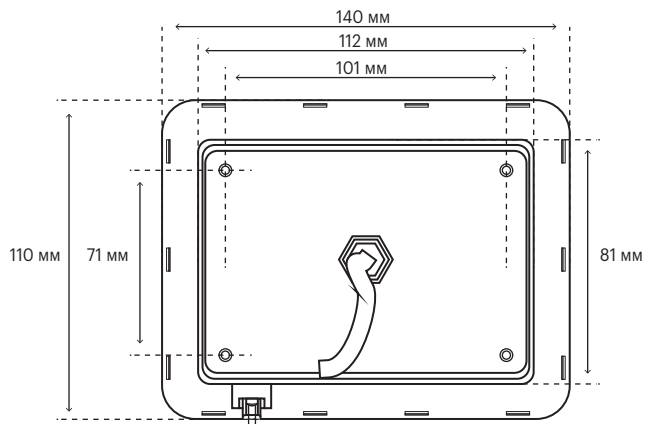
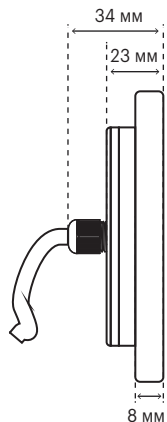

МОНТАЖ ПУЛЬТА УПРАВЛЕНИЯ

Монтаж в стену с использованием монтажного короба

Подготовьте полость в стене для установки монтажного короба

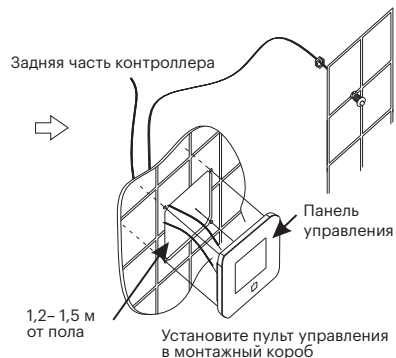
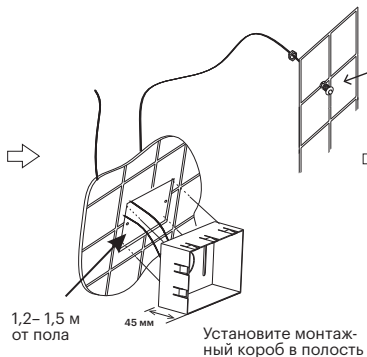
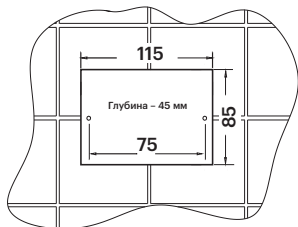

Монтаж в стену с использованием пластины

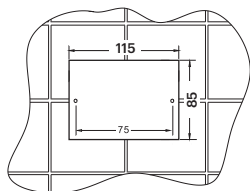

Подготовьте полость в стене для установки монтажной пластины

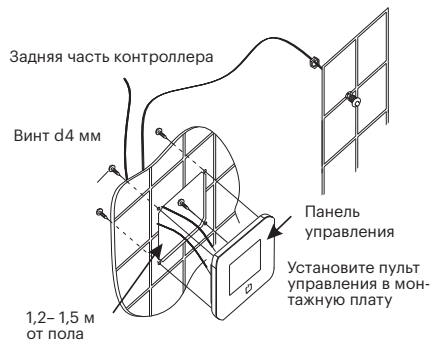

Установка на стену с помощью клея

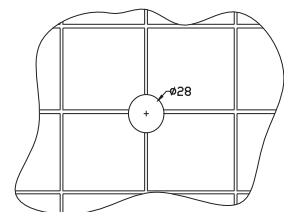

Подготовьте сквозное отверстие в стене d28 мм



Промажьте 3М клей на контроллер и покройте по кругу с клеем для стекла

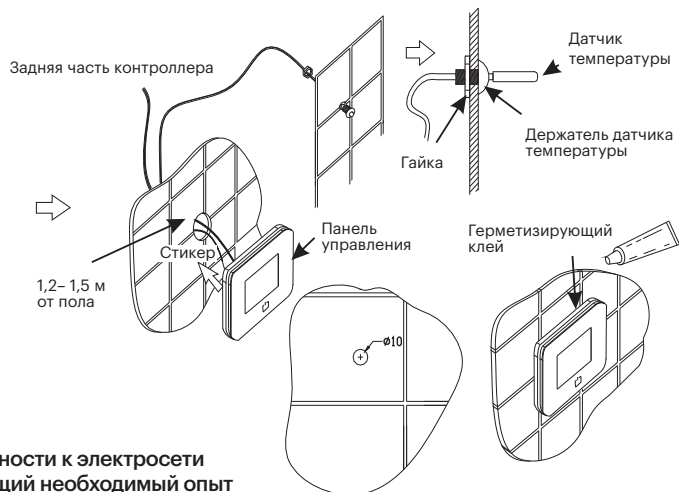

СХЕМЫ ПОДКЛЮЧЕНИЯ БЛОКА УПРАВЛЕНИЯ



Внимание! Подключение пульта управления и блока мощности к электросети должен выполнять квалифицированный персонал, имеющий необходимый опыт и допуск к выполнению работ с электроустановками до 1000В. Производитель пульта управления не несет ответственности за неправильное подключение и несоблюдение норм электробезопасности и пожарной безопасности. Категорически запрещается устанавливать силовой блок и/или пульт управления электрокаменкой внутри парильного помещения. Не допускается встраивание силового блока в стены, установка во влажные и плохо вентилируемые пространства, а также его герметизация, во избежание перегрева компонентов силового блока.

РЕКОМЕНДАЦИИ ПО ПОДКЛЮЧЕНИЮ BORN® CP 18

Подключаемые к электрокаменке провода должны быть в термостойкой изоляции. Концы проводов должны быть оборудованы наколочниками. Подключение каменки следует проводить через выключатель автоматический (ВА). Рекомендуемое производителем сечение проводов указано в таблице:

Мощность электрокаменки, кВт		6 кВт	9 кВт	12 кВт	15 кВт	18 кВт
Сечение медных проводов (силовых, нейтрали, заземления), мм ²	1N 220V	3x6,0	3x10			
	3N 380V	5x1,5	5x2,5	5x4,0	5x6,0	5x10



После монтажа электропроводки необходимо провести контрольное включение и осмотр.
Для подключения пульта к электрокаменке необходимо использовать пятижильный кабель, согласно схемам подключения, представленным в настоящей инструкции.

СХЕМА ПОДКЛЮЧЕНИЯ BORN® CP 18

АС-220В до 9 кВт

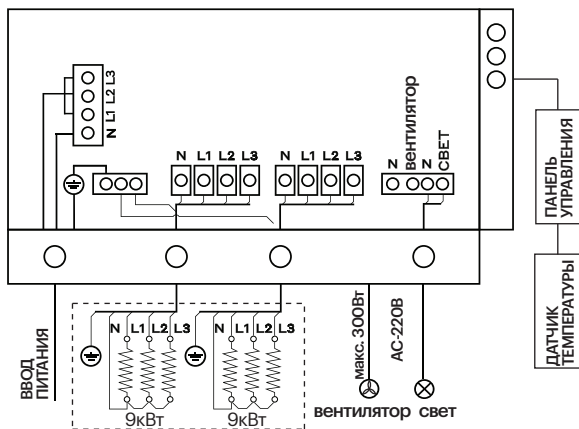

АС-380В до 18 кВт

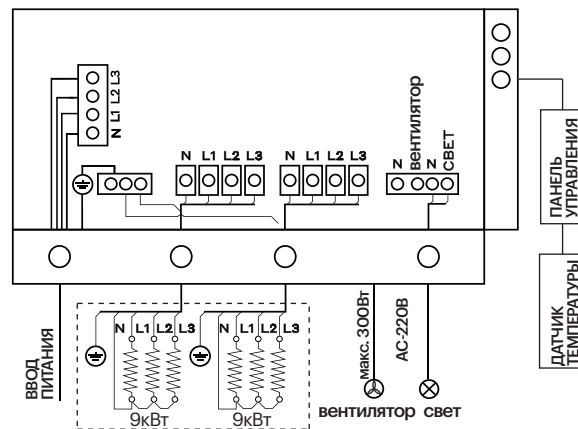

Для управления каменкой с помощью внешнего пульта управления BORN®CP 18 необходимо установить датчик температуры внутри сауны на расстоянии 100-200 мм от потолка и от края печи (на уровне головы человека, сидящего на верхней полке). Датчик температуры и питающие электрокаменку силовые провода заводятся в парильное помещение через специально проделанные отверстия в стене сауны на расстоянии не менее 100 мм друг от друга, во избежание электромагнитных помех. Подключение датчика температуры осуществляется в специальный разъем на панели управления BORN®CP 18. При монтаже следует исключить механические повреждения изоляции провода и чувствительного элемента термодатчика. Будьте аккуратны. Кабель датчика температуры имеет длину 5 м и изготовлен из специального жаропрочного силикона и выдерживает температуру до +170°C. Кабель температурного датчика может быть удлинен кабелем такого же или большего сечения, при этом рекомендуется использовать экранированный кабель, особенно если прокладка кабеля происходит рядом с силовым кабелем высокого напряжения.

УСТАНОВКА ДАТЧИКА ТЕМПЕРАТУРЫ В САУНЕ



СХЕМА РАСПОЛОЖЕНИЯ СИЛОВОГО БЛОКА И ПУЛЬТА УПРАВЛЕНИЯ



Внимание! Не устанавливайте датчик температуры на расстоянии менее 1000мм от ненаправленного вентилятора или на расстоянии менее 500мм от вентилятора, действующего в направлении датчика. Поток воздуха вблизи датчика охлаждает датчик и приводит к неточности показаний пульта управления. В результате возможен перегрев каменки. Не допускается установка датчика рядом с электрокаменкой и дверью.

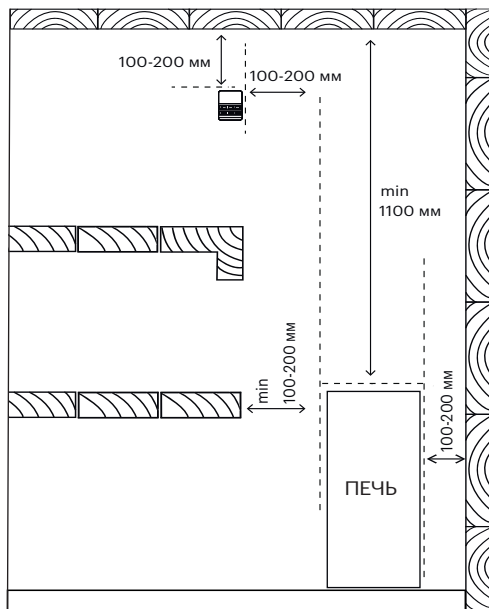
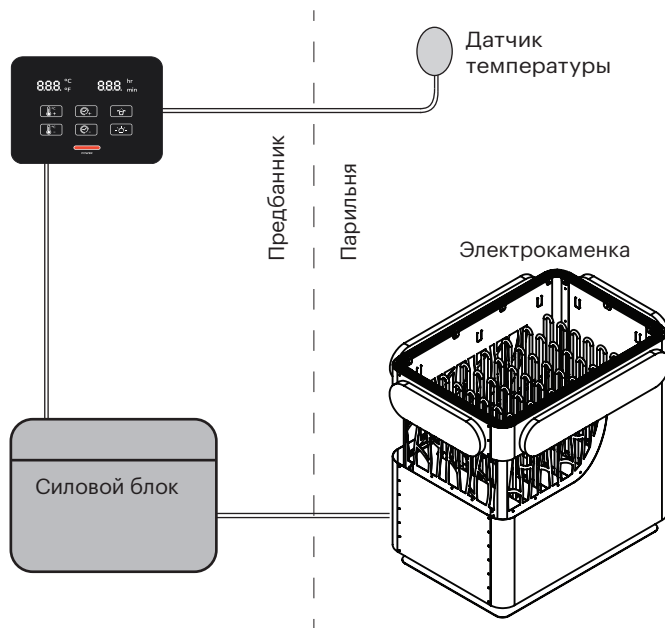

Внимание! Не устанавливайте датчик температуры на расстоянии менее 1000мм от ненаправленного вентилятора или на расстоянии менее 500мм от вентилятора, действующего в направлении датчика. Поток воздуха вблизи датчика охлаждает датчик и приводит к неточности показаний пульта управления. В результате возможен перегрев каменки. Не допускается установка датчика рядом с электрокаменкой и дверью.

ИНТЕРФЕЙС И ЭЛЕМЕНТЫ ИНДИКАЦИИ



- | | |
|--|---|
| 1. Включение / выключение пульта управления | 6. Текущее время оставшейся работы электрокаменки |
| 2. Уменьшить температуру | 7. Сколько осталось в часах (hr) / минутах (min) |
| 3. Увеличить температуру | 8. Увеличить время работы |
| 4. Система измерения температуры в градусах Цельсия / Фаренгейта | 9. Дополнительная опция (вентиляция / автоматическая подача пара) |
| 5. Текущая температура | 10. Вкл. / Выкл. свет |
| | 11. Уменьшить время работы |

РАБОТА И ФУНКЦИОНАЛ УПРАВЛЯЮЩЕГО ОБОРУДОВАНИЯ

ПУЛЬТ УПРАВЛЕНИЯ ПОДКЛЮЧЕН К СЕТИ И РАБОТАЕТ ИСПРАВНО

Пульт управления включен, если активна фоновая подсветка клавиатуры. В течение 1 секунды после активации всех индикаторов система выполнит самопроверку. После завершения самопроверки на цифровой трубке в последнем месте отобразится «*», а на других значках с подсветкой выключится.



ПРЕДУСТАНОВКИ ПУЛЬТА УПРАВЛЕНИЯ

По умолчанию система будет показывать температуру в градусах Цельсия. Время работы каменки, по умолчанию, составляет 2 часа, температура - 65°C. Предустановленное время работы — 8 часов.

РЕЖИМ НАСТРОЙКИ ОТЛОЖЕННОГО ЗАПУСКА

Зажмите и удерживайте POWER  в течение 5 секунд, когда пульт выключен. На экране появится мигающий индикатор времени работы печи. Настройте время отложенного запуска. Спустя заданное время пульт включится и начнется прогрев сауны.

ВРЕМЯ РАБОТЫ КАМЕНКИ

В течение заданного времени работы и на экране дисплея будет отображаться время обратного отсчета, нажмите кнопку  или  для входа в предустановку. Когда время обратного отсчета превышает 1 час, на экране дисплея будет отображаться только время в часах, без минут. Например, если установить 1,5 часа, будет отображаться 1 час.



ВКЛЮЧЕНИЕ

Нажмите на кнопку POWER, включение пульта управления и появление индикатора температуры означает, что каменка включена. Осталось настроить нужную температуру и время работы каменки.

ПЕРЕВОД ГРАДУСОВ ФАРЕНГЕЙТА В ГРАДУСЫ ЦЕЛЬСИЯ

На выключенном пульте управления (при этом он должен быть подключен к сети питания) зажмите и удерживайте кнопку  пока индикатор °F на панели управления не сменится на °C.

НАСТРОЙКА ТЕМПЕРАТУРЫ

Когда система включена, удерживайте  или  для входа в настройку температуры в парной, индикатор «температура» начнет мигать. Диапазон настроек для использования сауны составляет 35–110°C или 95–230°F. Показатель заданной температуры не сохраняется при перезагрузке системы, по умолчанию. Температура бани/сауны — это параметры настройки последнего пользователя.

СВЕТ

Когда пульт управления включен, коснитесь кнопки , чтобы включить / выключить свет.

ВЕНТИЛЯТОР

При наличии в парильне установленного вентилятора, его также можно подключить к устройству управления и осуществлять включение и выключение с помощью кнопки  с пульта управления. Допустимая максимальная мощность вентилятора не более 300Вт.

ВЫКЛЮЧЕНИЕ

Когда предустановленное время на работу каменки истечет, каменка автоматически выключится. Если вы не устанавливали время работы каменки или хотите выключить пульт до окончания таймера, коснитесь кнопки power , чтобы выключить панель управления и управляемое ей оборудование.

КОМПЛЕКТ ПОСТАВКИ

Пульт управления BORN®CP 18	1 шт
Силовой блок управления	1 шт
Датчик температуры с кабелем 5 м	1 шт
Подрозетник	1 шт
Кабель для соединения силового блока и пульта управления 5 м	1 шт
Руководство по монтажу и эксплуатации	1 шт

Производитель оставляет за собой право в любой момент, без обязательного извещения, вносить изменения в комплектацию, дизайн и характеристики, не ухудшающие потребительские свойства и качество товара.

ГАРАНТИЙНЫЕ ОБЯЗАТЕЛЬСТВА

Изготовитель оставляет за собой право отказать в удовлетворении требований потребителей по гарантийным обязательствам в случае несоблюдения условий эксплуатации, установки изделия, умышленных или неосторожных действий покупателя (потребителя) или третьих лиц, повлекших повреждение изделия.

В течении срока гарантии, указанного в разделе «Сроки гарантийного обслуживания», производитель обязуется исправлять неисправности, связанные с дефектом производства продукции или используемых компонентов и материалов, при условии, что продукт использовался по назначению в соответствии с данной инструкцией.

Гарантия не распространяется на изделия с повреждениями, вызванные:

- неправильной эксплуатацией, небрежным обращением, нарушением правил хранения, неправильным подключением, несоблюдением прилагаемого Руководства пользователя;
- механическими воздействиями;
- неквалифицированным ремонтом и другим вмешательством, повлекшим изменения в конструкции изделия;
- повреждением электрических шнуров;
- использованием чистящих средств, не предусмотренных данным Руководством пользователя;

- использованием нестандартных (неоригинальных) расходных материалов, принадлежностей, запасных частей;
- подключением в сеть с напряжением, отличным от указанного в Руководстве пользователя изделия, или с несоответствием параметров питающей сети государственным стандартам Российской Федерации;
- обстоятельствами непреодолимой силы (пожар, наводнение, молния).

СРОКИ ГАРАНТИЙНОГО ОБСЛУЖИВАНИЯ

	Условия использования	
Срок гарантийного обслуживания (с момента получения покупателем товара)	При использовании в семейных домашних банях и саунах	При использовании в коммерческих банях и саунах
Управляющее оборудование BORN®	12 месяцев	3 месяца

ГАРАНТИЙНЫЙ ТАЛОН

Гарантия на комплект при использовании в домашних и семейных банях и саунах – 1 год, при использовании в коммерческих банях и саунах – 3 месяца с момента продажи, указанного в гарантийном талоне, но не более 18 месяцев от даты выпуска (определяется по серийному номеру изделия). Гарантийные обязательства не распространяются на дополнительное оборудование, не входящее в комплект поставки производителя.

- В течение гарантийного срока производитель устройства гарантирует бесплатный ремонт вышедшего из строя устройства, либо замену его на новое, по своему усмотрению, при соблюдении следующих требований:
- Соблюдение условий монтажа, подключения, эксплуатации и хранения, указанных в настоящем Руководстве;
- Отсутствие механических повреждений;
- Отсутствие электрических повреждений контроллера и других компонентов устройства;
- Отсутствие пробоя, вызванного высоковольтным разрядом;
- Отсутствие признаков попадания внутрь корпуса грязи, влаги и пыли.
- Гарантийный ремонт пульта управления осуществляется при предъявлении заполненного гарантийного талона со штампом продавца, подписью продавца и датой продажи.

Для решения вопросов, связанных с гарантийным и постгарантийным обслуживанием, обращайтесь на Горячую линию BORN® (Звонок по РФ бесплатный):

8 800 222-71-63

(служба информационной поддержки).

СВИДЕТЕЛЬСТВО О ПРИЕМКЕ

Наименование и модель (прописью)	
Дата изготовления	Число _____ Месяц _____ Год _____ г. серийный № _____
Контролер качества (ФИО, подпись)	_____ / _____
Упаковщик (ФИО, подпись)	_____ / _____
Электрическая каменка изготовлена согласно конструкторской документации. Разработчик и изготовитель: ИП Блюденов А.А Россия, г.Тольятти	

СВИДЕТЕЛЬСТВО О ПРОДАЖЕ

Заполняется продавцом

Наименование торгующей организации	_____ _____ _____
Модель / мощность	BORN® CP 18 <input type="checkbox"/>
	Серийный номер
Наименование и модель (прописью)	_____
Дата продажи	Число _____ Год _____ г.

Изделие на работоспособность ____, комплектность ____ и отсутствие механических повреждений ____ проверено, с условиями гарантийного обслуживания ознакомлен(а) и согласен(согласна):

Покупатель

_____ / _____ расшифровка / подпись
--

Продавец

_____ / _____ расшифровка / подпись
--

СВЕДЕНИЯ О РЕМОНТАХ

Дата сдачи в ремонт	Описание неисправности	Гарантийный случай (да/нет)	Дата возврата из ремонта	Подпись и ФИО ответственного за ремонт лица, печать организации

ДЛЯ ЗАМЕТОК И ПРОЧИХ ЗАПИСЕЙ

BORN®

25 °C
°F

48 hr
min

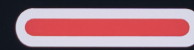
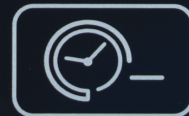

POWER